

# Robotdammsugare



## SÄKERHETSFÖRESKRIFTER FÖR PRODUKTEN



Innan du använder produkten måste du läsa igenom hela bruksanvisningen noggrant, montera enheten på motsvarande sätt och spara bruksanvisningen för framtida referens. För att minska risken för brand, elektriska stötar och andra personskador, måste följande användningskrav iakttas:

- Apparaten är inte avsedd för användning av personer (inklusive barn) med nedsatt fysisk, sensorisk eller mental förmåga och/eller bristande erfarenhet eller kunskap, om de inte hålls under uppsikt och har fått instruktioner om användning av apparaten av en person som är ansvarig för deras säkerhet. Barn ska hållas under uppsikt så att de inte leker med apparaten.
- I Europa får apparaten användas av barn som är äldre än åtta år och personer med nedsatt fysisk, sensorisk och mental kapacitet, och/eller saknar erfarenhet eller kunskap, om de hålls under uppsikt och har fått instruktioner om säker användning av apparaten och förstår de risker som användning innebär. Rengöring och underhåll som användaren kan utföra, får inte utföras av barn utan uppsikt. Låt inte barn leka med apparaten.
- Sug inte upp ämnen med hög temperatur (cigarettfimpar som inte slocknat, tändstickor, varm aska etc.), extremt finfördelade ämnen (som t.ex. kalk, cement, sågspån, gipsdamm, aska och toner) eller stora vassa fragment (inte fysiskt hela saker som t.ex. glas).
- Ingen åtgärd krävs för att växla produkten mellan 50 och 60 Hz. Produkten anpassar sig själv för både 50 och 60 Hz.
- Om strömladdnen skadas måste den ersättas av tillverkaren, dess servicerepresentant eller en person med motsvarande kompetens för att undvika fara.
- Vid laddning ska du använda laddningsstället CS-RE5-CB som tillhandahålls av EZVIZ.
- **VARNING:** För att minska risken för elektriska stötar - Produkten ska inte användas utomhus eller på våta ytor, kommersiella eller industriella miljöer.

- **VARNING:** För att minska risken för elektriska stötar - Använd endast inomhus.
- **VARNING:** För att minska risken för elektriska stötar - Dra ur kontakten före service.
- Laddningsstället kan bara ladda litiumjon-batterier med färre än åtta celler och en märkkapacitet på mindre än 2 600 mAh.
- Laddningsstället kan inte laddas med icke uppladdningsbara batterier.

## KORREKT ANVÄNDNING AV ENHETEN

- Enheten används endast för rengöring av golvet i hemmiljö och ska inte användas i utomhus (som att öppna balkonger), icke-markmiljö (som trappor) och industriell miljö.
- Enheten ska inte användas i upphängd miljö (som duplex, öppna balkonger och ovan möbler) utan skyddsutrustning.
- Barn ska inte använda enheten som en leksak. Barn och husdjur ska hållas borta från enheten under användning. Tillbehör som exempelvis sidborste ska inte lämnas på en plats där barn kan komma åt, för att förhindra att barn tuggar på den av misstag. Placera inte barn och husdjur på enhetens kropp.
- I en miljö med öppen eld eller ömtåliga föremål ska enheten inte användas.
- Enheten ska inte användas på vattensjukt golv eller våt mark.
- Enheten ska inte användas i en miljö som har en temperatur som är högre än 40 °C eller lägre än 0 °C.
- Enheten ska inte användas för att rengöra brandfarliga material (som bensin, toner). Enheten ska inte användas i områden med brandfarliga material.
- Enheten ska inte användas för att rengöra brinnande föremål, som tändstickor, cigaretter och andra föremål som kan orsaka brand.
- Produkten ska inte användas för att absorbera stora stenar, pappersavfall och andra föremål som kan blockera produkten. När sugporten är blockerad, rengör produkten i tid och plocka bort damm, bomull, hår etc. vid sugporten.

- Tillbehör som rekommenderas eller säljs av tillverkaren ska endast användas. Batterier eller dockningsstation från någon tredje part ska inte användas, och inte heller skadade batterier eller dockningsstation.
- Förbrukade batterier ska kasseras i enlighet med lokala lagar och förordningar.
- Enheten ska inte brännas under några omständigheter, eftersom batteriet kan orsaka explosion.
- Efter att RGB-kameran har förorenats med damm under användning, rekommenderas det att blåsaren används för att rengöra kameran, eller använda en pappershandduk och en mjuk torr trasa för att torka och rengöra. För att undvika repor på glasytan på visionmodulen ska grova eller hårda material inte användas.
- Om den bakre ytan på roboten är allt för dammig, kommer det att påverka laddningen av roboten. Det rekommenderas att den rengörs regelbundet eller efter behov. Användning av pappershandduk eller mjuk torr trasa för att rengöra den rekommenderas.
- Om ytan på kantsensorn på sidan av roboten är nedsmutsad med mycket damm kommer det att påverka robotens hållning och kartläggningens effekt när den rör sig längs väggen. Det rekommenderas att den rengörs regelbundet eller efter behov. Eftersom sensorn är placerad inuti kroppen rekommenderas att du använder blåsarverktyg/pappershandduk/mjuk torr trasa för att rengöra kameran och torka av sensorn. För inte in fingrarna för rengöring.
- Robotens botten är lätt förorenad med mycket damm, så det rekommenderas att regelbundet rengöra den eller vid behov.
- Använd enheten enligt instruktionerna i manualen. All förlust och skada som orsakas av felaktig användning ska bäras av användaren.
- Kontakten och de elektriska delarna på apparaten får inte vidröras med våta händer, då detta kan medföra risk för elektrisk stöt.
- Om produkten inte ska användas under längre tid, bör du slå av strömmen och dra ur laddningskontakten.

## Föreskrifter



Produkten och – i förekommande fall – de medföljande tillbehören är märkta med "CE" och överensstämmer därför med tillämpliga harmoniserade europeiska standarder som anges under EMC-direktivet 2014/30/EU, RoHS-direktivet 2011/65/EU och ErP-direktivet 2009/125/EG.



2012/19/EU (WEEE-direktivet): Produkter märkta med denna symbol får inte avfallshandteras som osorterat hushållsavfall inom EU. Produkten ska återlämnas till din lokala återförsäljare för korrekt återvinning, vid inköp av motsvarande ny utrustning, eller lämnas in på en särskild återvinningsstation. Mer information finns på: [www.recyclethis.info](http://www.recyclethis.info).



2006/66/EG och dess ändring 2013/56/EU (batteridirektiv): Produkten innehåller ett batteri som inte får avfallshandteras som osorterat hushållsavfall inom EU. Se produktens dokumentation för specifik information om batteriet. Batteriet är märkt med denna symbol, som kan innehålla bokstäver för att indikera kadmium (Cd), bly (Pb) eller kvicksilver (Hg). Batteriet ska återlämnas till din återförsäljare eller lämnas in på en särskild återvinningsstation för korrekt återvinning. För ytterligare information se: [www.recyclethis.info](http://www.recyclethis.info)

## Tekniska parametrar

	Likström
	Växelström
	För inomhusbruk.
	Läs instruktionerna innan du laddar.

## Robot

Modell	CS-RC3-TWT2, CS-RC3-TWT5
Övergripande mått	345×345×78,5 mm
Vikt	Ung. 2,83 kg
Batterikapacitet	2600 mAh
Batteriets märkspänning	14,4 V
Nominell inspanning	24 V  1 A
Märkeffekt	30 W

## Laddningsställ

Modell	CS-RE5-CB
Nominell inspanning (Strömadapter)	220-240 V~, 50/60 Hz
Nominell uteffekt	24 V  1 A

COPYRIGHT © Hangzhou EZVIZ Software Co., Ltd. Alla rättigheter förbehålles.

All information, inklusive, bland annat, ordval, bilder och diagram tillhör Hangzhou EZVIZ Software Co., Ltd. (hädanefter kallat "EZVIZ"). Bruksanvisningen får inte kopieras, ändras, översättas eller distribueras, helt eller delvis, på något sätt, utan på förhand skriftligt tillstånd från EZVIZ. Såvida inte annat anges lämnar EZVIZ inga garantier eller utfästelser, uttalade eller underförstådda, avseende bruksanvisningen.

### **Om bruksanvisningen**

Bruksanvisningen innehåller anvisningar om produktens användning och underhåll. Bilder, diagram, illustrationer och all övrig information är enbart avsedda som beskrivningar och förklaringar. Informationen i handboken kan komma att ändras, utan föregående meddelande, vid uppgradering av fast programvara eller av andra skäl. Den senaste versionen finns på EZVIZ™ webbplats (<http://www.ezviz.com>).

### **Revisionshistorik**

Ny version – januari 2023

### **Erkännande avseende varumärken**

EZVIZ™, ™, och övriga av EZVIZ varumärken och logotyper tillhör EZVIZ i olika jurisdiktioner. Övriga varumärken och logotyper som omnämns nedan tillhör sina respektive ägare.

### **Juridisk friskrivning**

DEN BESKRIVNA PRODUKTEN, MED HÅRDVARA, PROGRAMVARA OCH FIRMWARE, TILLHANDAHÅLLES "I BEFINTLIGT SKICK" MED FEL OCH BRISTER, OCH EZVIZ GER INGA GARANTIER ELLER UTFÄSTELSER, UTTALADE ELLER UNDERFÖRSTÅDDA, INKLUSIVE UTAN BEGRÄNSNING, FÖR SÄLJBARHET, TILLFREDSSTÄLLANDE KVALITET, LÄMPLIGHET FÖR ETT VISST ÄNDAMÅL ELLER ÖVERTRÄDELSE AV TREDJE PARTS RÄTTIGHETER, SÅ LÅNGT DETTA ÄR MÖJLIGT ENLIGT TILLÄMPLIG LAG. EZVIZ, DESS LEDNING, TJÄNSTEMÄN, ANSTÄLLDA ELLER REPRESENTANTER SKA INTE I NÅGOT FALL HÅLLAS SKADESTÅNDSANSVARIGA AV DIG FÖR SÄRSKILDA SKADOR, FÖLJDSKADOR ELLER INDIREKTA SKADOR, INKLUSIVE BLAND ANNAT SKADESTÅND FÖR FÖRLORAD AFFÄRSVINST, VERKSAMHETSAVBROTT ELLER FÖRLUST AV INFORMATION ELLER DOKUMENTATION, I SAMBAND MED ANVÄNDNING AV PRODUKTEN, ÄVEN OM EZVIZ HAR MEDDELATS OM RISKEN FÖR SÅDANA SKADESTÅND.

EZVIZ TOTALA ANSVAR FÖR SAMTLIGA SKADOR SKA INTE I NÅGOT FALL ÖVERSKRIDA DET URSPRUNGLIGA INKÖSPRISET FÖR PRODUKTEN, SÅ LÅNGT DETTA ÄR MÖJLIGT ENLIGT TILLÄMPLIG LAG.

EZVIZ ÅTAR SIG INGET ANSVAR FÖR SKADOR PÅ PERSON ELLER EGENDOM SOM UPPSTÅR TILL FÖLJD AV STÖRNINGAR I PRODUKTEN ELLER AVSLUTANDE AV TJÄNST SOM ORSAKATS AV: A) FELAKTIG INSTALLATION ELLER ANVÄNDNING UTÖVER DEN AVSEDDA B) SKYDD FÖR NATIONELLA OCH OFFENTLIGA INTRESSEN C) FORCE MAJEURE D) DIG ELLER NÅGON TREDJE PART, INKLUSIVE UTAN BEGRÄNSNING, ANVÄNDNING AV NÅGON PRODUKT, NÅGOT PROGRAM, NÅGON APPLIKATION ELLER LIKANDE FRÅN TREDJE PART.

GÄLLANDE PRODUKT MED INTERNETANSLUTNING SKER ALL ANVÄNDNING AV PRODUKTEN HELT OCH HÅLLET PÅ EGEN RISK. EZVIZ TAR INGET ANSVAR FÖR ONORMAL DRIFT, INTEGRITETSÖVERTRÄDELSE ELLER ANDRA SKADOR SOM ORSAKAS AV CYBERATTACK, HACKERATTACK, VIRUSANGREPP ELLER ANDRA SÄKERHETSRISKER FÖRKNIPPADE MED INTERNET. EZVIZ KOMMER DOCK ATT TILLHANDAHÅLLA TEKNISK SUPPORT I RÄTTAN TID OM SÅ KRÄVS. LAGSTIFTNING KRING ÖVERVAKNING OCH DATASKYDD VARIERAR I OLIKA JURISDIKTIONER. KONTROLLERA ALLA TILLÄMPLIGA LAGAR I DITT LAND INNAN DU ANVÄNDER PRODUKTEN FÖR ATT GARANTERA ATT DIN ANVÄNDNING SKER I ENLIGHET MED TILLÄMPLIGA LAGAR. EZVIZ KAN INTE HÅLLAS ANSVARIGA OM PRODUKTEN ANVÄNDS FÖR OLAGLIGA ÄNDAMÅL.

I HÄNDELSE AV EVENTUELLA KONFLIKTER MELLAN DET OVAN NÄMNDNA OCH TILLÄMPLIG LAGSTIFTNING, SÅ GÄLLER DEN SISTNÄMNDNA.

# Innehållsförteckning

<b>Översikt</b> .....	<b>7</b>
Innehåll i förpackningen .....	7
Basis .....	8
<b>Snabbstartsguide</b> .....	<b>12</b>
Förberedelse .....	12
Sätt i laddningsstället.....	12
Anslut strömförsörjningen till laddningsstället .....	13
Placera roboten .....	14
Laddar .....	14
Slå på/stäng av .....	15
Påbörja rengöring .....	15
Pausa rengöring .....	16
Viloläge .....	16
Systemåterställning .....	16
<b>Regelbundet underhåll</b> .....	<b>16</b>
Töm dammlådan.....	17
Rengör huvudborsten .....	18
Rengör/byt ut sidoborsten .....	19
Rengör universalhjulet.....	20
Rengör sensorerna .....	20
Rengör laddningselektroden .....	21
<b>Miljömässiga försiktighetsåtgärder</b> .....	<b>22</b>
<b>Vanliga frågor och svar</b> .....	<b>23</b>
<b>Lista över fel</b> .....	<b>25</b>

# Översikt

## Innehåll i förpackningen



Robotdammsugare (1 st.)  
(nedan kallad "Robot")



Laddningsställ (1 st.)



Sidoborste (2 st.)  
(En är förinstallerad i roboten)

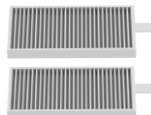

Högeffektiva filter (2 st.)  
(En är förinstallerad i roboten)



Strömadapter (1 st.)



Rengöringsverktyg (1 st.)



Fjärrkontroll (1 st.)  
(2 st. AAA-batterier medföljer)

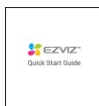

Snabbstartsguide (2 st.)



Föreskriven information (1 st.)

- Ett högeffektivt filter har satts in i roboten.
- Enheten ser ut som den faktiska enhet som du har köpt.



# Basis

## Robot

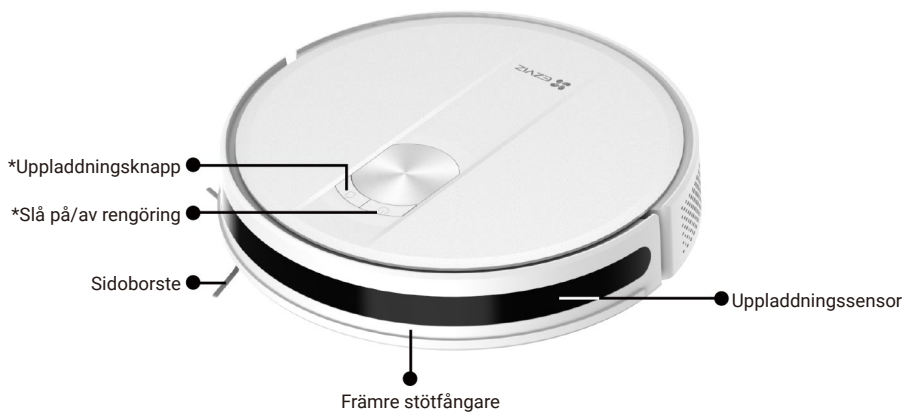

### Knapp

	Uppladdningsknapp	Tryck en gång: Återgå till laddning
	Slå på/av rengöring	<ul style="list-style-type: none"><li>Tryck en gång: Påbörja rengöring</li><li>Tryck två gånger: Påbörja rengöring vid fast punkt</li><li>Håll inne i 4 sekunder: Slå på/stäng av roboten</li></ul>
	Slå på/av rengöring + uppladdningsknapp	Håll inne i 15 sekunder: Återställning till fabriksinställningar

### Strömindikering

	Strömindikering (på Slå på/av rengöring och uppladdningsknappen)	<ul style="list-style-type: none"><li>Vit: batterinivå <math>\geq 20\%</math></li><li>Rosa: batterinivå <math>&lt; 20\%</math></li><li>Röd: fel eller undantag</li><li>Blinkar långsamt vitt: laddas</li></ul>
--	---	--

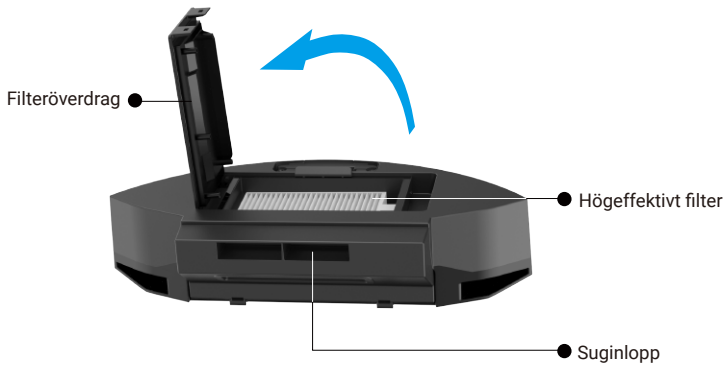
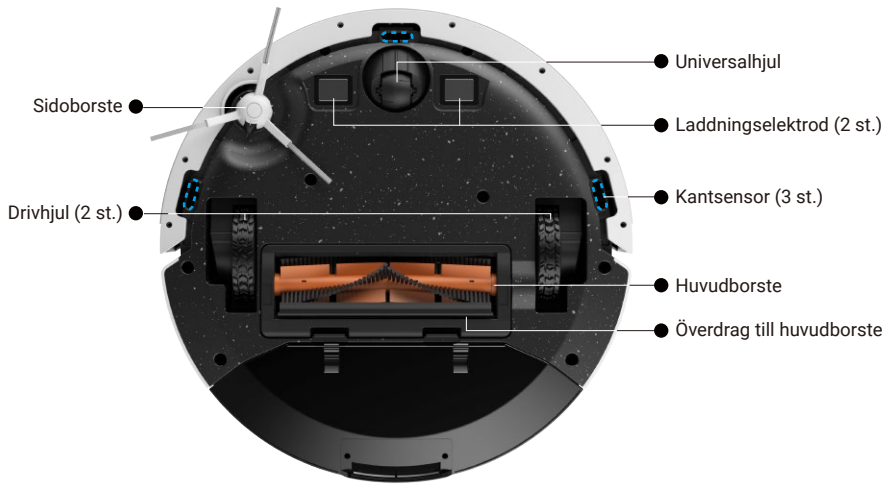

## Laddningsställ

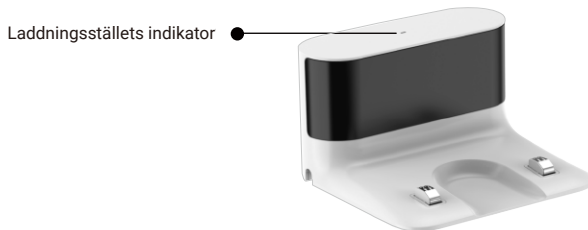





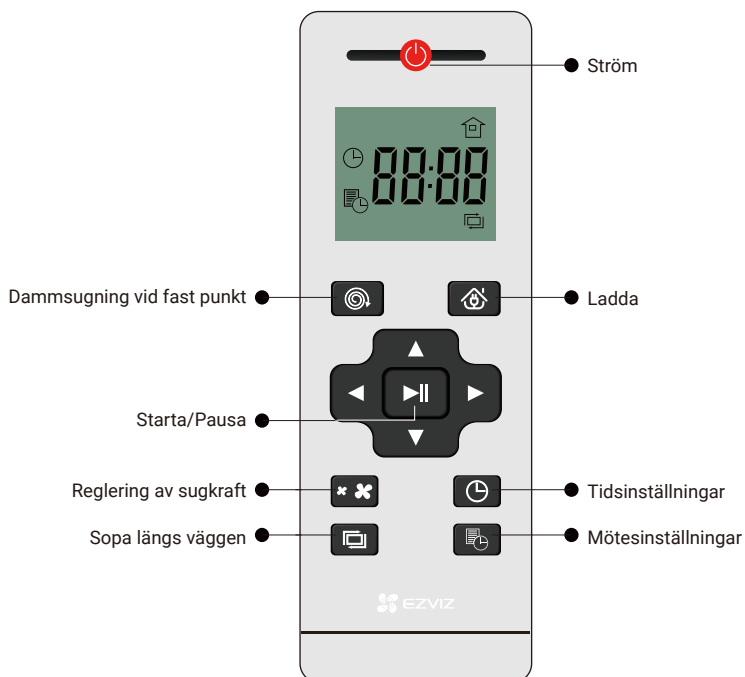





















Namn	Beskrivning
Laddningsställets indikator	 På: Ansluten till en strömkälla
	 Släckt: Avstängd/korrekt ansluten till laddningsstället

## Fjärrkontroll



Roboten ska svara med ett pip när du använder fjärrkontrollen.

Namn	Beskrivning
Ström	Tryck på  en gång när roboten är i standby, så går den in i viloläge. * I viloläge förbrukar roboten extra lite el, men du kan fortfarande styra den med fjärrkontrollen.
	Tryck på  en gång när roboten används, så går den in i standby. * I standbyläge slutar roboten utföra den aktuella uppgiften.
Sopa vid fasta punkter	Tryck på  för att börja rengöra fast punkt, så dammsuger roboten i en spiralform med 1,5 meter i diameter runt sin nuvarande position. * I det här läget dammsuger roboten först med en ökande radie och sedan med en minskande radie tills den är tillbaka vid startplatsen.
Ladda	Tryck på  en gång för att ladda.
Starta/Pausa	Tryck på  en gång i standbyläge, så påbörjas automatisk dammsugning. (rengör först i sicksack och sedan längs väggen)
	Tryck på  en gång i valfritt rengöringsläge för att gå in i standby.
Reglering av sugkraft	Tryck på  för att justera sugkraften. Standard:  Max: 
Tidsinställningar	Tryck på  när roboten är igång. Tiden på skärmen börjar blinka, och sedan kan du välja tid genom att trycka på  /  .
	Tryck på  eller  för att justera antalet minuter.
	Tryck på  eller  för att spara inställningarna.
Sopa längs väggen	Tryck på  en gång, så börjar roboten rengöra längs väggen.
	* När rengöringen längs väggen är klar går roboten automatiskt in i laddning.
Mötesinställningar	Tryck på  när roboten är igång. Ikonen  och tiden på skärmen börjar blinka, och du kan trycka på  /  för att justera antalet timmar.
	Tryck på  eller  för att justera antalet minuter.
	När du är nöjd med inställningarna trycker du på  eller  för att spara dem.
	Håll inne  för att avbryta mötesinställningarna.

- När du styr roboten med fjärrkontrollen behöver du hålla dig inom den infraröda signalens räckvidd på 7 meter för att vara säker på att fjärrkontrollen fungerar.
- När du trycker på uppladdningsknappen kan sökningen misslyckas på grund av hinder i omgivningen eller att robotens batteri är dött.
- Fjärrkontrollen måste vara inom synhåll för roboten, eftersom den infraröda strålen inte kan ta sig igenom väggen.

# Snabbstartsguide

## Förberedelse

Försök att undvika att använda enheten med trappor (om nödvändigt, sätt upp ett skyddsräcke), och försök plocka bort hindren på marken före användning.

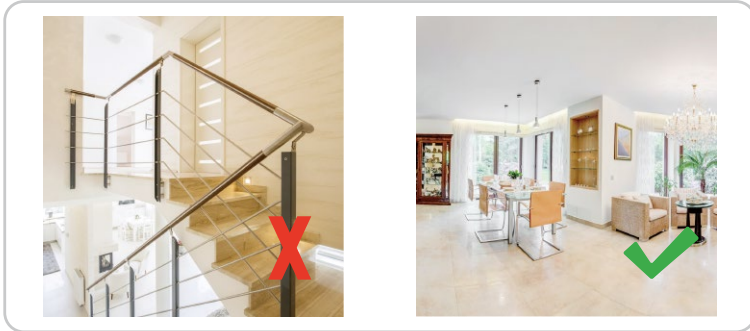

## Sätt i laddningsstället

Sätt i strömsladden i laddningsställets eluttag. Var försiktig med strömsladden.



## Anslut strömförsörjningen till laddningsstället

Sätt i laddningsstället på en plats där roboten enkelt kan nå det. Du rekommenderas att placera laddningsstället mot en vägg och på en hård yta, inte på en matta.

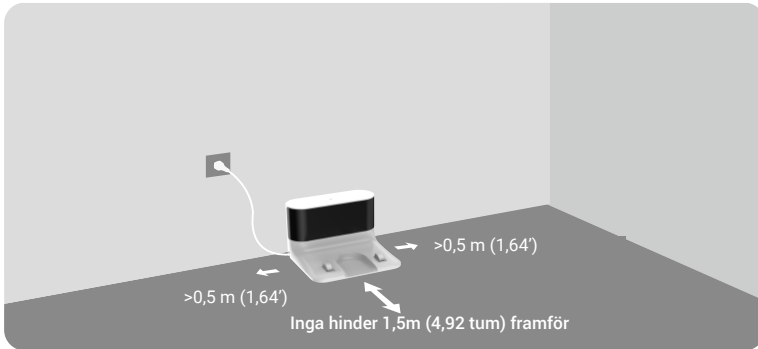

- För att undvika externa värmeskador på laddningsstället bör du undvika att placera det i närheten av värmeelement, värmare, eldstäder etc.
- Laddningsstället måste vara på för att roboten ska återvända automatiskt.
- Placera inte laddningsstället i miljöer som är utsatta för direkt solljus, regn, snö eller fuktighet, vid normal laddning.

## Plocka bort sköldar

Före användning ska du plocka bort sköldarna på båda sidor om den främre stötfångaren och all skyddsfilm på både roboten och laddningsstället.



## Placera roboten

Placera roboten på laddningsstället och rikta in den mot laddningselektrodena. Laddningen börjar när laddningsställets indikator slocknar och strömindikeringen börjar blinka långsamt.



## Laddar

Det finns två sätt att ladda roboten.



Automatisk laddning: roboten återvänder automatiskt för laddning när rengöringsuppgiften är slutförd.

Manuell laddning:



- Roboten måste vara helt laddad (ungefär 5 timmar) för att fungera normalt.
- Om roboten sitter fast eller inte kan hitta laddningsstället behöver du sätta tillbaka den i laddningsstället manuellt.

## Slå på/stäng av

- Slå på ström:
  - Håll inne knappen  på kontrollpanelen i 4 sekunder.
  - Roboten sätts igång automatiskt när den dockar vid laddningsstället.
- Slå av strömmen: När roboten inte är i laddningsstället håller du inne knappen  på kontrollpanelen i 4 sekunder.

- 1** När roboten är avstängd kan du inte styra den med fjärrkontrollen.



## Påbörja rengöring

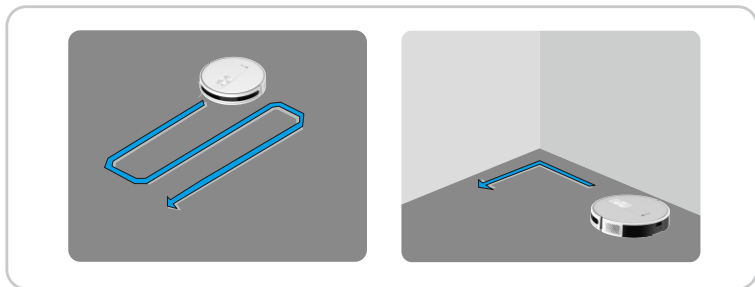

Tryck kort på knappen  för att inleda rengöring av hela huset. Läget för rengöring av hela huset bör inledas när roboten är i laddningsstället. Roboten lämnar laddningsstället och rengör i sicksack, och sedan längs väggen.



- 1**
  - Ladda batteriet om batterinivån är för låg för att inleda rengöring.
  - Flytta inte laddningsstället under rengöring och se till att laddningsstället är på, annars kanske inte roboten kan återvända för laddning.



## Pausa rengöring

- Om du trycker på  pausar roboten rengöringen.  
Om du trycker på  avslutar roboten rengöringen.

## Viloläge

Gå till viloläge automatiskt:

- Roboten är inte aktiv och laddningsstället är inte anslutet i 10 minuter.
- Roboten används inte inom 10 minuter efter att den är färdigladdad.

Gå till viloläge manuellt:

Tryck på knappen  på fjärrkontrollen.

## Systemåterställning

I standbyläge håller du inne knapparna  +  i 15 sekunder för att återställa systemet.  
När systemet har återställts återställs roboten till fabriksinställningar.

## Regelbundet underhåll

För att upprätthålla robotens bästa skick, se till att underhålla roboten och byt ut delar med följande frekvenser:

Reservdel till robot	Underhållsfrekvens	Byte av frekvens
Sidborste	En gång varannan vecka	Var 3-6:e månad
Huvudborste	En gång i veckan	Var 6-12:e månad
Högeffektivt filter	En gång i veckan	Var 3-6:e månad
Kantsensor Uppladdningssensor Avsatssensor Infraröd mottagningsterminal Framre stötfångare Laddningselektrod Universalhjul/Drivhjul	En gång i veckan	/

- Innan du utför rengörings- och underhållsuppgifter på roboten, stäng AV roboten och dra ur strömsladden.
- Ett multifunktionellt rengöringsverktyg tillhandahålls för enkelt underhåll. Hantera med försiktighet då detta rengöringsverktyg har vassa kanter.
- EZVIZ tillverkar olika reservdelar och tillbehör. Besök [www.ezviz.com/eu](http://www.ezviz.com/eu) för mer information om reservdelar.

# Töm dammlådan

Tryck på knappen för att ta ut dammlådan för att dra ut dammlådan, och håll sedan smutsen i en soptunna.



Ta ut filtret ur filterlådan.



Rengör filtret med rengöringsverktyget och skölj noggrant filtret och dammlådan med vatten vid behov, och torka sedan alla rengjorda delar ordentligt.

1 Rengör inte med varmvatten eller rengöringsmedel.

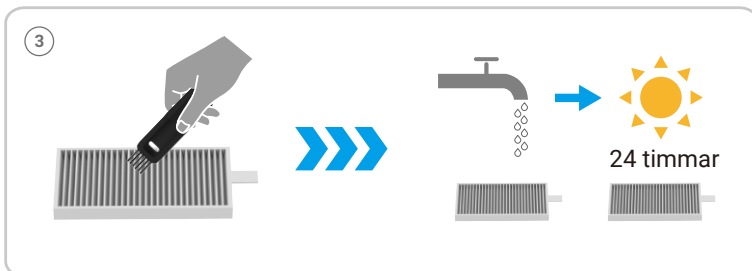

# Rengör huvudborsten

Tryck på spännena för att ta ut huvudborstens överdrag och huvudborsten.

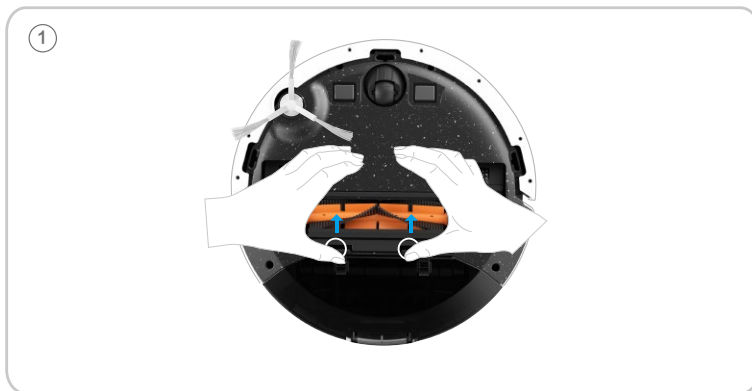

Använd rengöringsverktygets blad för att skära bort intrasslat hår från huvudborsten och ta bort spolen från ena änden av huvudborsten för att rengöra den. Sätt sedan tillbaka huvudborsten.

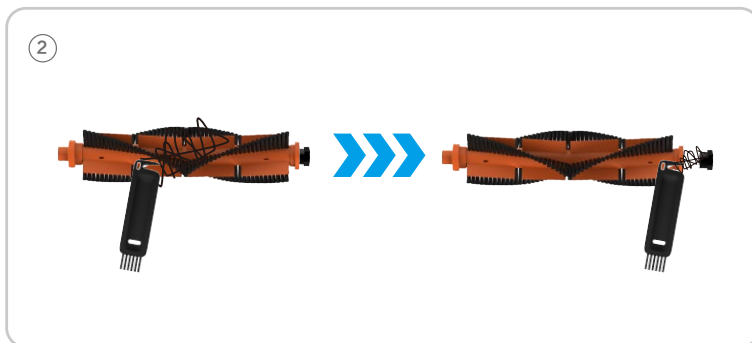

## Rengör/byt ut sidoborsten

Dra ut sidoborsten och rensa sedan bort främmande föremål som hårstrån.

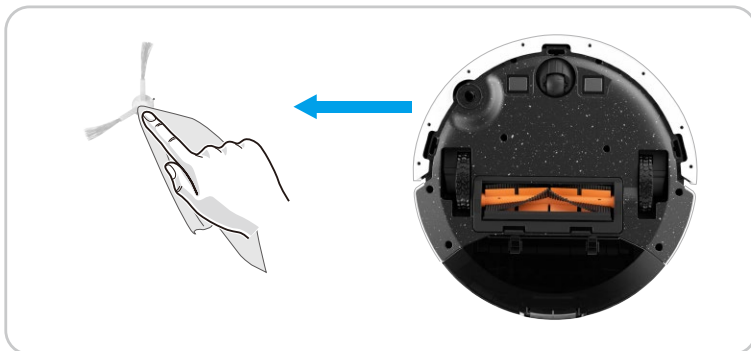

Dra ut den gamla sidoborsten och tryck i den nya i rätt position.

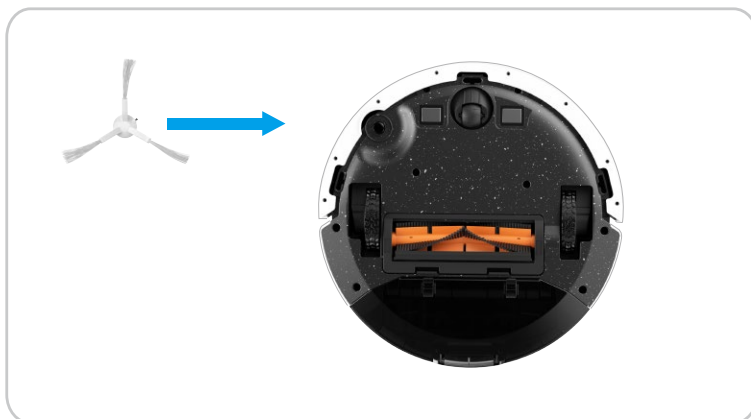

## Rengör universalhjulet

- ① Dra upp universalhjulet för hand och rengör det med det dolda rengöringsverktyget. Sätt sedan tillbaka det.
- ② Rengör universalhjulet med det dolda rengöringsverktyget.

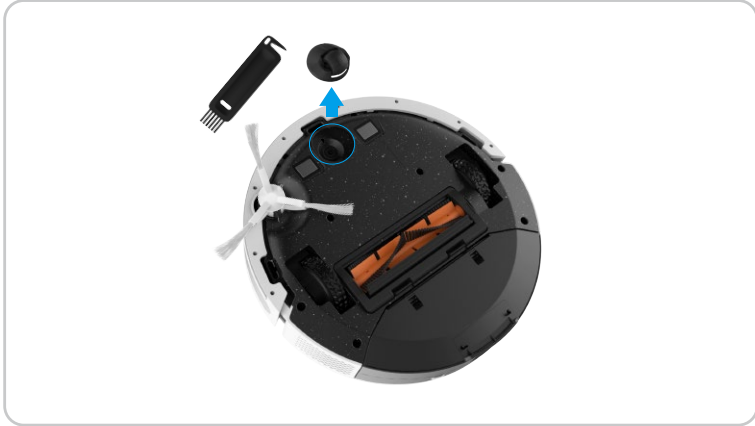

## Rengör sensorerna

Torka av damm från sensorerna med en mjuk, torr trasa.



## Rengör laddningselektroden

Torka av dammet från laddningselektroden med en mjuk, torr trasa.

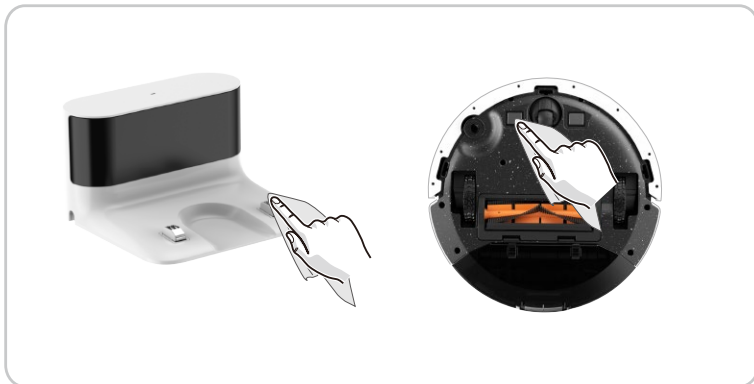

# Miljömässiga försiktighetsåtgärder

De kemiska ämnena som finns i det inbyggda litiumjonbatteriet i produkten kan orsaka miljöföroreningar. Plocka bort batteriet innan du kasserar det och skicka den till en professionell återvinningsstation för central kassering.

Steg för att ta plocka batteriet (följande information är endast tillämplig när du kasserar enheten, inte enligt de dagliga bruksanvisningarna):

1. Kör roboten till energisparläge där den inte kan rengöra utan att vidröra laddningsstället.
2. Slå av roboten och ta bort sidoborsten och dammlådan.
3. Vänd på roboten och lossa skruvarna på undersidan.
4. Ta bort batteriluckan.
5. Ta ut batteriet.

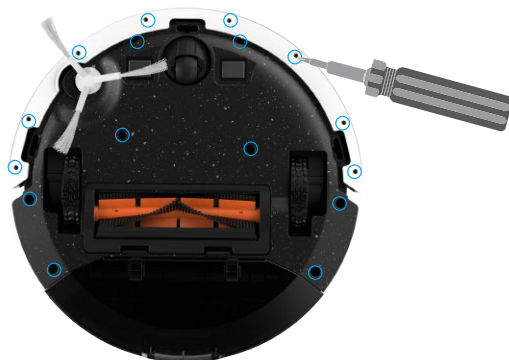

- När du tar ut batteriet måste du försäkra dig om att det är urladdat och att laddningsstället är frånkopplat.
- Plocka isär hela batteripaketet tillsammans och skada inte batteripaketets hölje för att undvika kortslutning eller läckage av farliga ämnen.
- Om batteriet har exsuderat och du av misstag kommer i kontakt med det, ska du spola med mycket vatten och uppsöka läkare omedelbart.
- Produkten ska inte kasseras efter utgångsdatumet eller efter att den inte kan repareras. Den ska lämnas över till ett företag som är kvalificerat att kassera WEEE. För korrekt metod vid kassering hänvisas du till de nationella eller lokala bestämmelserna om kassering av WEEE.

# Vanliga frågor och svar

Strömindikeringen blinkar rött och summern avger ett pip ifall roboten fungerar på ett onormalt sätt. Titta i tabellen nedan för att lösa problemet.

Problem	Lösning
Roboten startar inte	Se till att roboten är ansluten till en strömkälla.
	Se till att batteriet är helt laddat.
	Återställ roboten om problemet kvarstår.
Roboten slutar plötsligt fungera.	Kontrollera om roboten sitter fast eller är blockerad av hinder.
	Kontrollera om batterinivån är för låg.
	Om problemet kvarstår, stäng av den, vänta i 3 sekunder och starta sedan om den.
Kan inte göra ett städschema	Se till att roboten är igång.
	Se till att schemats tid har ställts in ordentligt.
	Kontrollera om robotens strömnivå är för låg för att börja städa.
	Kunde inte ställa in fjärrkontrollens tid och den schemalagda tiden. Försök justera robotens tid och den schemalagda tiden och se till att konfigurationen är aktiv.
	Roboten inleder ingen schemalagd rengöring när uppgiften utförs.
Sugkraften är för svag	Kontrollera om inloppet är blockerat.
	Töm dammlådan.
	Rengör filtren med vatten.
	Kontrollera om filtren är våta på grund av vatten eller andra vätskor på golvet. Låt filtren torka ordentligt på naturlig väg före användning.
Kan inte ladda roboten	Kontrollera om laddningsstället är ordentligt anslutet till strömförsörjningen, och om laddningsställets indikatorljus tänds när strömmen är på.
	När roboten är normalt ansluten till laddningsstället slocknar laddningsställets indikatorljus.
	Om roboten är ansluten till laddningsstället, men laddningsställets indikatorljus inte slocknar och roboten inte svarar, kan du använda en torr trasa för att torka av laddningselektroden på robotens undersida och laddningsställets laddningselektroder, och sedan försöka igen.
	Om det fortfarande inte går att ladda roboten efter ovanstående åtgärder kan du kontakta kundtjänst eller din återförsäljare.





Problem	Lösning
Roboten kan inte återvända till laddningsstället.	Se till att det inte finns några föremål inom 0,5 meter på sidorna av laddningsstället eller inom 1,5 meter framför det.
	Se till att roboten börjar städa från laddningsstället utan onormala rörelser.
	När roboten är i närheten av laddningsstället kan den återvända snabbare. Om laddningsstället är långt bort tar det längre tid för roboten att återvända.
	Vänta medan den återvänder.
	Rengör laddningselektrodena.
Huvudborsten roterar inte	Rengör huvudborsten.
	Kontrollera att huvudborsten och huvudborstens överdrag sitter i ordentligt.
Roboten betar sig onormalt eller tar en onormal städrutt	Rengör sensorn noggrant med en torr trasa.
	Starta om roboten.
Det går inte att styra roboten ordentligt med fjärrkontrollen	Kontrollera om fjärrkontrollen har tillräcklig batterinivå. Sätt i två nya AAA-batterier om skärmen inte tänds.
	Kontrollera om roboten har tillräcklig strömnivå. Om roboten inte startar när du har hållit inne knappen (⏻) i 4 sekunder sätter du tillbaka roboten i laddningsstället manuellt och försöker igen när roboten är helt laddad.
	Fjärrkontrollen använder infraröda strålar och robotens infraröda mottagningsterminal sitter på dess framsida. Rikta fjärrkontrollen mot robotens framsida för att styra den.

 För mer information om roboten, gå till [www.ezviz.com/eu](http://www.ezviz.com/eu).

# Lista över fel

Strömindikeringen blinkar rött och summern avger ett pip ifall roboten fungerar på ett onormalt sätt. Titta i tabellen nedan för att lösa problemet.

Röstmeddelanden	Lösningar
"Pip" "Pip" "Pip" (Piper kontinuerligt 3 gånger, intervall på 2 sekunder, upprepas 10 gånger)	Fel på sidoborsten •Kontrollera om några främmande föremål sitter fast i sidoborsten och prova att starta om roboten. •Kontakta vår serviceavdelning om felet kvarstår.
"Pip" (Intervall på 2 sekunder, upprepas 10 gånger)	Fel på rullborsten •Ta ut den och rengör rullborsten, dess kontakter, dess överdrag och suginloppet. •Prova att starta om roboten efter rengöringen. •Kontakta vår serviceavdelning om felet kvarstår.
"Pip" "Pip" "Pip" "Pip" (Piper kontinuerligt 4 gånger, intervall på 2 sekunder, upprepas 10 gånger)	Onormal laddning Kontrollera om laddningsområdet är förorenat och prova att rengöra laddningselektrodena.  Fel på hjulet •Kontrollera om några främmande föremål sitter fast i hjulet och prova att starta om roboten. •Kontakta vår serviceavdelning om felet kvarstår.
"Pip" "Pip" "Pip" "Pip" – "Pip" "Pip" (Piper först 3 gånger och sedan två gånger kontinuerligt, intervall på 2 sekunder, upprepas 10 gånger)	Fel på fläkten •Kontrollera om några främmande föremål sitter fast i fläkten och prova att starta om roboten. •Rengör dammlådan och filtren och prova att starta om roboten. •Kontakta vår serviceavdelning om felet kvarstår.
"Pip" "Pip" "Pip" "Pip" – "Pip" "Pip" "Pip" (Piper först 4 gånger och sedan 3 gånger kontinuerligt, intervall på 2 sekunder, upprepas 10 gånger)	Fel på batteriet •Batteriets temperatur är för hög eller för låg. Vänta tills batteriets temperatur är normal (0 °C~40 °C/32 °F~104 °F) före användning. •Kontakta vår serviceavdelning om felet kvarstår.

Om felen inte avhjälpas med ovanstående metoder kan du hålla inne  och  i 15 sekunder, så återställs roboten automatiskt till fabriksinställningar. Gå till [www.ezviz.com/eu](http://www.ezviz.com/eu) om inte heller detta hjälper.